

Centrometal

TEHNIKA GRIJANJA

Centrometal d.o.o. - Glavna 12, 40306 Macinec, Croatia, tel: +385 40 372 600, fax: +385 40 372 611

TEHNIČKE UPUTE



za korištenje **REGULACIJE**
toplovodnih sobnih peći za loženje drvenim peletima



CentroPelet ZV14-30

Poštovani kupci,

Zahvaljujemo vam se što ste odabrali naš proizvod, toplovodnu pelet sobnu peć.

Želimo Vas podsjetiti da je grijanje pelet sobnim pećima najmoderniji način grijanja, a inovativna tehnika izrade osigurava visoku kvalitetu.

Zbog svog modernog izgleda peć se uklapa u svaki prostor, a plamen koji se vidi kroz staklo dodatno će dočarati toplinu doma.

Ove upute pomoći će Vam da svoju peć koristite na pravilan način. Pažljivo i temeljito pročitajte ove upute prije korištenja ovog uređaja.

Peć je namijenjena za loženje samo drvenim peletima, promjera do 6mm. Peć je opremljena izmjenjivačem koji povećava iskoristivost peći.

Peć je također opremljena vremenskim termostatom koji omogućuje autonomno reguliranje te mogućnost tjednog programiranja paljenja i gašenja peći i to do 4 puta tjedno. Toplovodna pelet sobna peć šalje toplinu u sistem centralnog grijanja u skladu sa potrebama zagrijavanja okolnog prostora. Podešavanje temperature odlazne vode u sistem centralnog grijanja obavlja se ručno. Preporučena temperatura je između 70 i 80°C.

Peć je opremljena vrlo kvalitetnim automatskim te regulacijskim uređajima koji u svakom trenutku osiguravaju sigurno i praktično korištenje.

Instalacija i održavanje trebaju provoditi kvalificirane osobe, u skladu s važećim propisima i u skladu s uputama koje navodi proizvođač

Ove upute su sastavni dio proizvoda.

Prije korištenja, instalacije ili servisiranja, pažljivo pročitajte sve naznake u ovim uputama.

Ovaj proizvod se treba koristiti samo za ono za što je namijenjen. Stoga, korisnik će biti odgovoran za bilo kakvu štetu na ljudima, životinjama i stvarima, kao posljedica zloupotrebe proizvoda

UPOZORENJE

U vrijeme prvih nekoliko paljenja peći dolazi do izgaranja laka pa je moguće stvaranje dima koji može uzrokovati neugodne mirise.

Osigurajte prozračnost prostorije te izbjegavajte dug boravak u blizini peći.

Ugradnju treba provesti kvalificirana osoba, koja će biti u potpunosti odgovorna za instalaciju proizvoda te koja će osigurati pravilan rad peći. Proizvođač nije odgovoran u slučaju instalacije od strane nestručnih osoba, ili bez poštivanja upozorenja i uputa za instalaciju.

Nakon što raspakirate paket, provjerite da li su svi dijelovi na broju te da li postoje eventualna oštećenja. U slučaju da je neki dio oštećen ili nedostaje, kontaktirajte prodavača kod kojeg ste kupili proizvod.

Prije instalacije uređaja, potrebno je očistite sve kanale i cijevi u sustavu kako bi se uklonili svi mogući uzroci koji bi mogli prouzročiti nepravilan rad peći.

U slučaju da se peć ne koristi duže vrijeme, potrebno je obaviti sljedeće:

- izvucite utikač za napajanje;
- zatvorite sve ventile za oba sustava grijanja (sustav centralnog grijanja i toplovodni izmjenjivač peći);
- u slučaju mogućeg smrzavanja, ispraznite oba sustava (sustav centralnog grijanja i toplovodni izmjenjivač peći)

Peć je potrebno servisirati najmanje jednom godišnje. Servis se mora obavljati u skladu s uputama. Svaki trošak ide na teret klijenta.

Iz sigurnosnih razloga, potrebno je imati na umu:

- Peć ne smiju koristiti djeca te osobe s invaliditetom bez nadzora drugih osoba.
- ne dirajte peć s mokrim dijelovima tijela.
- strogo je zabranjeno mijenjanje sigurnosnih postavki peći bez prethodnog dopuštenja proizvođača.
- ne vući, odvajati ili okretati električne kabele koji izlaze iz peći čak ni u slučaju da peć nije priključena u struju.
- izbjegavajte prikrivanje dovoda zraka koji je vrlo važan za pravilno sagorijevanje.
- sve dijelove držati izvan dohvata djece i osoba s posebnim potrebama bez nadzora drugih osoba.

U slučaju požara, isključite napajanje, upotrijebite aparat za gašenje požara i pozovite vatrogasce ako je potrebno. Nakon toga kontaktirajte centralnu servisnu službu tvrtke Centrometal d.o.o. na broj telefona +385 (0) 40 372 622.

Tehničke karakteristike

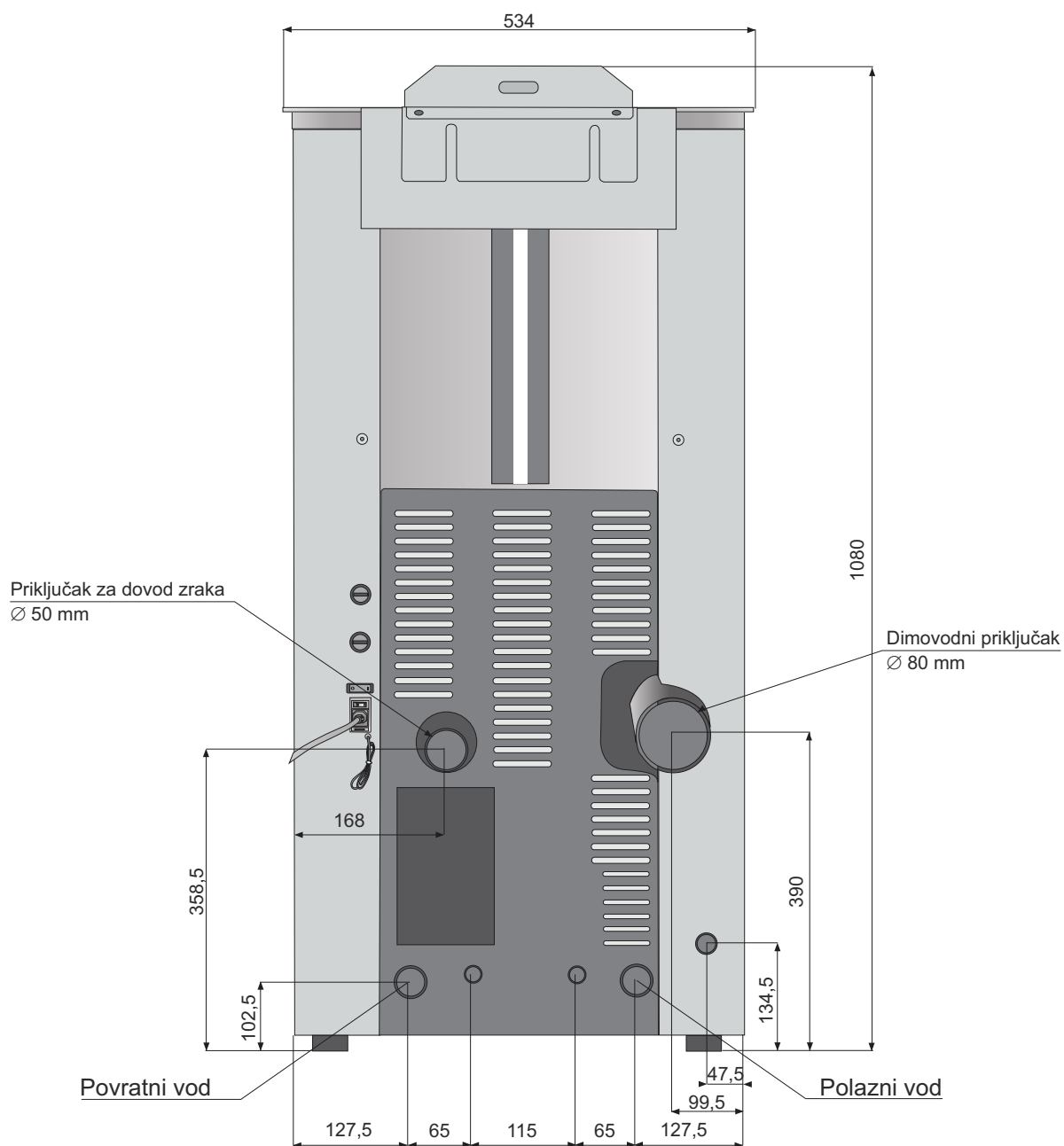

Približne vrijednosti (mm)

Težina	cca. kg 184
Promjer dimovodnog priključka	80 mm
Promjer cijevi za dovod zraka	50 mm
Promjer polaz/povrat (unutarnji navoj)	3/4"
El. napajanje	220V - 50Hz
Minimalna el snaga	140 W
Maksimalna el snaga	350 W (samo kod pokretanja)
Volumen spremnika peleta	25 kg



Uključivanje peći

UPOZORENJE !!!

Ložište peći kao i prostor ispod ložišta moraju biti očišćeni prije svakog uključivanja peći.

Kontrolna ploča (slika 2)

Tipka  se koristi za uključivanje (ON) i isključivanje (OFF) peći, te za izlaz iz izbornika programa

Tipke  i  koriste se za podešavanje temperature, prikaz i programiranje unaprijed postavljenog rada

Tipke  i  koriste se za podešavanje snage peći

Tipka  koristi se za podešavanje temperature te za namještanje programa rada

Gornji i donji ekran koriste se za prikazivanje različitih poruka

Slika 2.

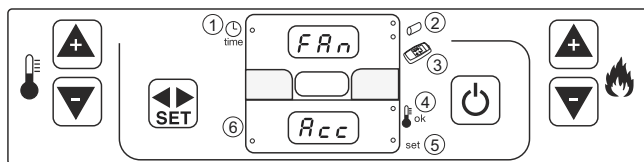

LED	SIMBOL	OPIS
①		LED lampica svijetli u slučaju kada UT01 nije isključen (OFF) tj. kada je postavljen dnevni ili tjedni program rada peći.
②		LED lampica svijetli svaki put kada peć čeka da se plamenik napuni peletima
③		LED lampica svijetli svaki put kada ploča primijeti promjene u zadanoj temperaturi koje su napravljene infracrvenim daljinskim upravljačem
④		LED lampica svijetli kada je temperatura jednaka zadanoj temperaturi u izborniku "SET Water"
⑤	"SET"	LED lampica svijetli kada se nalazite u izborniku za izbor temperature ili za izbor progama rada
⑥		LED lampica svijetli kada je cirkulacijska pumpa uključena

UPOZORENJE !!!

Potrebno je koristiti suhe drvene pelete, promjera do 6 mm

Preliminarne provjere = provjere prije uključivanja peći

Prije paljenja peći provjerite da je spremnik peleta pun, da je ložište čisto, da su staklena vrata zatvorena, da je peć uključena u struju te da je prekidač na stražnjem dijelu peći postavljen na **"ON"**.

Kako napuniti spremnik peletima

Spremnik možete napuniti peletima kroz otvor sa vrata na gornjem dijelu peći.

Pratite ove upute za punjenje spremnika peletima

- Otvorite vrata na gornjem dijelu peći
- Napunite željenu količinu peleta (napunite dovoljnu količinu peleta da bi peć mogla pravilno funkcionirati)
- Zatvorite vrata

Paljenje peći

Pritisnite i držite tipku  sve dok se peć ne upali.

Gornji ekran će prikazati **"FAN"** dok će donji ekran prikazati **"ACC"**. U ovoj fazi rada peć provjerava ventilator dimovodnog sustava (traje oko 20 sekundi).

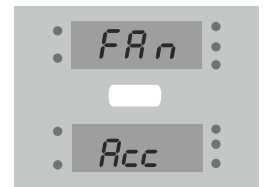

"LOAD WOOD" je sljedeća faza rada, plamenik se puni peletima. Električni grijač će početi raditi kako bi upalio pelet.

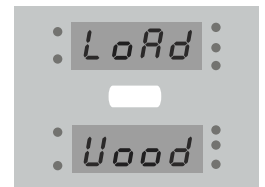

Kada je temperatura dima 50°C (cca. 10 min), peć će potvrditi paljenje. Na ekranima će se prikazati **"FIRE" "ON"**.

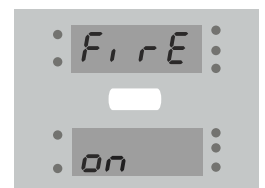

Nakon ove faze, na gornjem ekranu, naizmjenično će se prikazivati snaga peći (npr. **"Po6"**) i temperatura sobe (npr. **"25°C"**) dok će se na donjem ekranu prikazati temperatura zagrijane vode (npr. **"53°C"**).

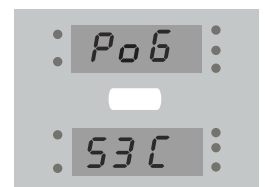

U slučaju da se plamen ne pojavi unutar 10 minuta, gornji ekran će prikazivati **"ALAR"** dok će na donjem ekranu biti prikazanu treptajuće **"NO ACC"**. Pričekajte 10 minuta da bi se peć ohladila, nakon toga otvorite vrata, ispraznite rešetku plamenika te započnite ponovno pokretanje.

Napomene:

U koliko se peć ne upali nekoliko puta zaredom, a punjenje plamenika peletima radi uredno, možda postoji problem s elektrogrijačem. U tom slučaju pozovite ovlaštenog servisera ili nazovite u servisnu službu tvrtke Centrometal d.o.o. na broj telefona +385 (0) 40 372 622. Za vrijeme dok čekate servisera, možete ručno pokrenuti peć, koristeći kocke za potpalu vatre.

Ručno pokretanje peći:

- otvorite vrata
- uzmite kocku za potpalu te je stavite u rešetku ložišta zajedno s drvenim peletima
- upalite vatru pomoću šibice unutar rešetke ložišta
- pričekajte nekoliko trenutaka te zatvorite vrata
- sada pratite korake kao kod normalne potpale

UPOZORENJE

Nikada nemojte koristiti zapaljivu tekućinu za pokretanje peći. Vreću s peletima ne ostavljajte u kontaktu s vrućom peći.

Podešavanje snage peći i temperature vode

Snaga peći se postavlja pomoću tipki i . Prvih nekoliko sati rada preporučena vrijednost je "Po9". Za postavljanje temperature vode pritisnite jednom tipku . Na gornjem ekranu prikazat će se treptajući "SET H20 " a na donjem ekranu će biti prikazana temperatura vode.

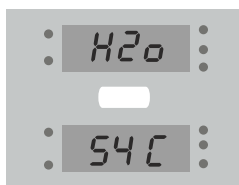

Koristite tipke i za namještanje željene temperature vode grijanja. Nikako nemojte podešavati temperaturu vode grijanja ispod 65°C. Opseg temperature vode: (30°C) 65°C – 80°C.

Postavljanje temperature sobe

Za postavljanje temperature sobe, pritisnite dvaput tipku . Na donjem ekranu prikazat će se treptajući tekst "Aria". Na gornjem ekranu bit će prikazana trenutna temperatura. Namjestite željenu temperaturu pomoću tipki i .



Opseg temperature u sobi: 7°C – 40°C

Brzina ventilatora koji ispuhuje vrući zrak u prostoriju

Moguće je aktivirati ili deaktivirati ventilator koji se nalazi na prednjem dijelu peći. Moguće je postaviti 5 različitih brzina ventilatora.

Za postavljanje brzine ventilatora za ispuhivanje vrućega zraka u prostoriju sljedeće upute: pritisnite tipku dvaput da bi došli na izbornik za temperaturu sobe. Na gornjem ekranu, pored temperature nalaze se vrijednost koja ima opseg od 0 do 5. Pritiskom na tipku za povećanje snage možete mijenjati brzinu ventilatora. Možete birati 5 različiti brzina, u slučaju da izaberete "0" ventilator će se isključiti.

Na ovoj slici prikazano je namještena temperatura "31°C" a ventilator je isključen ("0")



U ovom slučaju ventilator radi maksimalnom brzinom ("5")

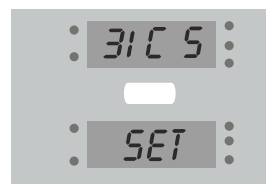

UPOZORENJE!

Ovo podešavanje se koristi samo za povećavanje ili smanjivanje količine strujanja toplog zraka koja ovisi o toplini koja dolazi sa rešetke ložišta ovisno o statusu rada peći.

Upute za isključivanje peći

Isključite peć na način da pritisnete tipku i držite je tako dugo dok se na gornjem ekranu ne prikaže tekst "OFF".

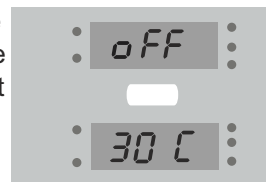

Dobava peleta će se odmah prekinuti, ali će peć raditi tako dugo dok se akumulirana energija ne potroši. Peć će se automatski isključiti za cca. 30 minuta.

NAPOMENE:

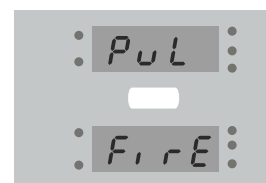

Peć je opremljena funkcijom koja omogućuje automatsko čišćenje ložišta nakon nekog vremena izgaranja peleta, za vrijeme te procedure na zaslonu će se prikazati "PUL" "FIRE". Nakon nekoliko minuta peć će opet raditi normalno.



OPREZI!

Nemojte izvući utikač iz utičnice da biste ugasili peć. Pričekajte da završi automatski proces gašenja peći. Nakon gašenja ventilator može i dalje raditi što znači da je peć još uvijek vruća. U slučaju niskih temperatura, ventilator peći se može automatski upaliti iako je peć ugašena, da bi se spriječilo nakupljanje leda u dimovodnim cijevima. U slučaju nestanka struje, kada se struja vrati, ventilator dimovodnog kanala će se upaliti da bi izvukao mogući ostatak dima. Za vrijeme tog postupka na zaslonu će se prikazati tekst "COOL FIRE" i ventilator će raditi povećanim brojem okretaja. Kada završi navedena procedura, peći se automatski početi raditi kako je bila podešena prije nestanka struje.

Programiranje automatskog tjednog rada

Ova funkcija omogućuje programiranje tjednog režima rada (automatsko uključivanje i isključivanje peći tokom dana). Za pristup programiranju pritisnite i držite tipku  oko 3 sekunde, na gornjem ekranu će se pojaviti tekst "UT01". Pritiskajući tipku  prilagodite program prema svojim potrebama. Pritisnite tipku  za prekid programiranja.



U tablici ispod nalaze se parametri koji se programiraju:

Parametar	Opis	Programibilne vrijednosti
UT01	Opcija za uključivanje i isključivanje programiranja; postavljanje dana u tjednu	OFF; Day 1, ... Day 7
UT02	trenutno vrijeme (sati)	od 00 do 23
UT03	trenutno vrijeme (minute)	od 00 do 60
UT04	Postavljanje tehničkih parametara	Rezervirano
UT05	postavljanje vremena za prvo paljenje u danu	od 00:00 do 23:50 u koracima od 10 minuta
UT06	postavljanje vremena za prvo gašenje u danu	od 00:00 do 23:50 u koracima od 10 minuta
UT07	izbor dana kada će se primijeniti prvo paljenje	ON/OFF za dane od 1 do 7
UT08	postavljanje vremena za drugo paljenje u danu	od 00:00 do 23:50 u koracima od 10 minuta
UT09	postavljanje vremena za drugo gašenje u danu	od 00:00 do 23:50 u koracima od 10 minuta
UT10	izbor dana kada će se primijeniti drugo paljenje	ON/OFF za dane od 1 do 7
UT11	postavljanje vremena za treće paljenje u danu	od 00:00 do 23:50 u koracima od 10 minuta
UT12	postavljanje vremena za treće gašenje u danu	od 00:00 do 23:50 u koracima od 10 minuta
UT13	izbor dana kada će se primijeniti treće paljenje	ON/OFF za dane od 1 do 7
UT14	postavljanje vremena za četvrto paljenje u danu	od 00:00 do 23:50 u koracima od 10 minuta
UT15	postavljanje vremena za četvrto gašenje u danu	od 00:00 do 23:50 u koracima od 10 minuta
UT16	izbor dana kada će se primijeniti treće paljenje	ON/OFF za dane od 1 do 7

Objašnjenja parametara su detaljnije objašnjena ispod:

UT01

Uključivanje i isključivanje mogućnosti automatskog režima rada te postavljanje trenutnog vremena.

Ovaj parametar se koristi za postavljanje trenutnog dana u tjednu te za isključivanje i uključivanje opcije programiranja. Pritisnite tipke  i  za izbor dana prema tablici ispod.

Gornji zaslon	Značenje
Day 1	Ponedjeljak
Day 2	Utorak
Day 3	Srijeda
Day 4	Četvrtak
Day 5	Petak
Day 6	Subota
Day 7	Nedjelja
OFF	Programiranje automatskog rada onemogućeno



Primjer:

Ako je danas četvrtak, izaberite "Day 4", ali izaberite "OFF" da biste ručno pokrenuli peć (bez programiranja) i na taj način je program onemogućen.

Pritisnite tipke  da biste mijenjali sljedeći parametar.

UT02



Postavljanje trenutnog vremena (sati).

Ovaj parametar se koristi za postavljanje trenutnog vremena, pritisnite  i  za izbor trenutnog vremena (sata).

Pritisnite tipke  da biste mijenjali sljedeći parametar.

UT03

Postavljanje trenutnog vremena (minute).

Ovaj parametar se koristi za postavljanje trenutnog vremena, pritisnite  i  za izbor trenutnog vremena (minute).

Pritisnite tipke  da biste mijenjali sljedeći parametar.



UT04

Postavljanje tehničkih parametara.

Pritisnite tipke  da biste mijenjali sljedeći parametar.

UT05





Postavljanje vremena za prvo paljenje.

Ovaj parametar označava vrijeme kad će se peć prvi put upaliti u danu: koristite tipke   i  za postavljanje željenog vremena, u koracima od 10 minuta.

Pritisnite tipke  da bi ste mijenjali sljedeći parametar.



UT06

Postavljanje vremena za prvo gašenje peći.

Ovaj parametar označava vrijeme kada će se peć prvi put ugasisi u danu: koristite tipke   i  za postavljanje željenog vremena. Pritisnite tipke  da bi ste mijenjali sljedeći parametar.

UT07

Izbor dana na koje će se odnositi prvo paljenje u danu.

Pritisnite tipku  za izbor dana u tjednu. Pritisnite tipku  za omogućivanje (**ON**) ili onemogućivanje (**OFF**) dana u tjednu kao što je prikazano u tablici ispod.

U slučaju da se peć regulira nekim vanjskim (drugim) regulatorom, a peć dosegne postavljenu temperaturu, na ekranu peći će se ispisati "ECO TERM".

Upozorenje !!!

Sobni termostat ne uključuje niti isključuje peć, on postavlja peć u štedljiv način rada

Gornji ekran	Značenje	Donji ekran
Day 1	Ponedjeljak	ON1/OFF1 - Da ili ne
Day 2	Utorak	ON2/OFF2 - Da ili ne
Day 3	Srijeda	ON3/OFF3 - Da ili ne
Day 4	Četvrtak	ON4/OFF4 - Da ili ne
Day 5	Petak	ON5/OFF5 - Da ili ne
Day 6	Subota	ON6/OFF6 - Da ili ne
Day 7	Nedjelja	ON7/OFF7 - Da ili ne

Prema sljedećem primjeru, peć je programirana za automatsko paljenje samo u subotu i nedjelju.

Day 1	Day 2	Day 3	Day 2	Day 2	Day 2	Day 2
Ponedjeljak	Utorak	Srijeda	Četvrtak	Petak	Subota	Nedjelja
OFF 1	OFF 2	OFF 3	OFF 4	OFF 5	ON 6	ON 7

Potvrdite i nastavite pritiskom na tipku .

UT08 → UT16

Na isti način nastavite programirati za drugo, treće i četvrto paljenje peći u danu.

Daljinsko upravljanje

Daljinski upravljač (slika 3) koristi se za povećavanje ili smanjivanje temperature vode te za isključivanje i uključivanje funkcija peći.

Za pokretanje peći istovremeno pritisnite i . Peć će automatski početi prvu fazu rada.

Pritisnite tipke i za reguliranje temperature vode, i koristite i za reguliranje snage peći.

Za isključivanje peći, istovremeno držite pritisnute tipke i . Na ekranu peći će se prikazati "OFF".

Slika 3.

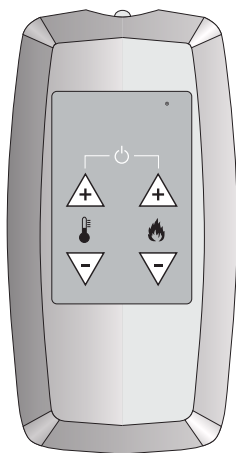

Da biste zamijenili 12V bateriju koja se nalazi na poleđini daljinskog upravljača koristite odvijač da biste maknuli poklopac za bateriju. Zamijenite bateriju pazeći na polaritet + i - (slika 4).

Slika 4.

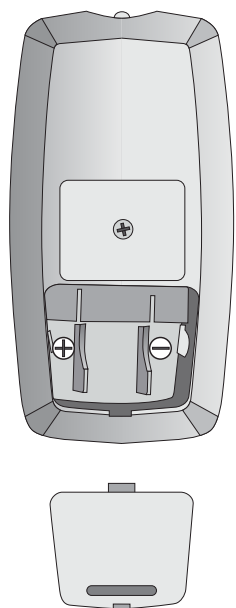

Veličina: 12V



Javljanje grešaka

U slučaju grešaka u radu, sustav automatski javlja korisniku o vrsti problema.

Sljedeća tablica pokazuje vrste problema i mogućih rješenja.

Gornji ekran	Donji ekran	Vrsta greške	Rješenje
ALAR	NO ACC	- peć se ne može pokrenuti	Napunite spremnik s peletima. Ponovno pokrenite peć.
ALAR	NO FIRE	- peć se ugasila tijekom rada	Napunite spremnik peletima.
ALAR	SOND FUMI	- senzor dima je oštećen ili nije priključen	Kontaktirajte ovlaštenog serviser.
ALAR	HOT H2O	- temperatura vode je premašila 90°C - pumpa je blokirana ili nema vode u sustavu	Provjerite da li je pumpa uključena u struju. Provjerite da li kamenac blokira rotor pumpe.
ALAR	SOND H2O	- senzor vode nije priključen - postoji kratki spoj na senzoru vode	Provjerite da li je spojen senzor vode. Kontaktirajte ovlaštenog serviser.
ALAR	HOT TEMP	- temperatura dima je prešla 280°C	Kvar senzora dima, pozovite ovlaštenog serviser.
COOL	FIRE	- nema napajanja	Kad peć opet bude pod naponom početi će automatska opcija hlađenja. Nakon što se završi opcija peć će raditi normalno.
ALAR	FAN FAIL	- ventilator dimovodnog sustava slomljen ili pokvaren	Pozovite ovlaštenog serviser.
ALAR	DEP FAIL	- začepljena dimovodna cijev	Očistite dimovodnu cijev i provjerite da li ima nakupina nečistoća u i oko dimovodnog sustava.
ALAR	SIC FAIL	- pregrijavanje spremnika peleta	Resetirati sigurnosni termostad pelet spremnika iza peći. Ako se problem ponovi pozovite ovlaštenog serviser.
ALAR	SIC FAIL	- previsoka temperatura vode	Resetirati sigurnosni termostad peći (vode). Ako se problem ponovi pozovite ovlaštenog serviser.
ALAR	PRESS	- pritisak sustava je ispod 0,5 bara ili je veći od 2,3 bara	Prilagodite tlak sustava.
SERV		- peć je radila 1300 sati. - bavezno je servisiranje peć	Pozovite ovlaštenog serviser.

Provjere treba napraviti korisnik, koji ako ne pronade rješenje pozove ovlaštenog serviser.

Greške na elektroničkim dijelovima

Nema plamena

U slučaju da se u fazi potpale u predviđenom vremenu plamen ne pojavi ili temperatura dima nije dovoljno visoka, peć će se isključiti a na ekranu će se ispisati **"Alar No Acc"**. Pritisnite tipku **"ON/OFF"** da biste isključili alarm. Pričekajte da završi faza hlađenja, očistite rešetku ložište te pokušajte ponovno.

Isključivanje peći tijekom rada

Peć se odjednom isključila tijekom rada (npr. zbog nestanka peleta u spremniku ili zbog kvara na motoru za dobavu peleta). Peć će nastaviti raditi tako dugo dok u ložištu ima peleta. Na zaslonu će se prikazati tekst **"Alar No Fire"**. Pritisnite tipku **"ON/OFF"** da biste isključili alarm. Pričekajte da završi faza hlađenja, očistite ložište te pokušajte ponovno.

Ova upozorenja na ekranu podsjećaju vas da očistite rešetku ložišta te je pravilno postavite u peć prije ponovnog uključivanja peći.

Nema napajanja

U slučaju da peć ostane bez napajanja duže od minute, moguća je pojava dima u prostoriji. Pojava dima ne predstavlja nikakvu opasnost.

Kada se napajanje vrati, na zaslonu će se prikazati tekst **"Cool Fire"**. Nakon faze hlađenja, peć će se ponovno automatski pokrenuti prema prethodnim postavkama.

UPOZORENJE !!!

Ne pokušavajte pokrenuti peć prije nego prođe potrebno vrijeme jer može doći do blokade peći. Ako se to dogodi, postavite prekidač na stražnjem dijelu peći na "OFF" te nakon 1 minute postavite natrag na "ON". Pričekajte 10 minuta prije ponovnog pokretanja peći.

Električna sigurnost

U slučaju električnog šoka (udar groma), peć je osigurana osiguračem 2,5 A 250V koji je smješten na stražnjem dijelu peći u blizini kabla za napajanje. Otvorite kutiju i zamijenite osigurač.

UPOZORENJE !!!

Utičnica kojom je povezana peć treba imati uzemljenje prema propisima koji su na snazi. Proizvođač nije odgovoran za štete na osobama ili stvarima ukoliko se ne poštuju propisi.

Sigurnost dimovodnog sustava

Presostat provjerava ispravan rad ispušnog sustava. Ako dođe do greške, peć će se isključiti a na ekranu će se ispisati tekst **"ALAR DEP FAIL"**.

Sigurnost temperature u spremniku peleta

U rijetkom slučaju može doći do previsoke temperature u spremniku peleta. Iz tog razloga postoji sigurnosni termostat koji će ugaziti peć a na zaslonu će se ispisati **"Alar Sic Fail"**. Sigurnosni termostat se mora ručno resetirati na stražnjoj strani peći (slika 5.)

Sigurnost temperature vode

U slučaju da temperatura vode dosegne 100°C, sigurnosni termostat će isključiti peć, a na zaslonu će se prikazati poruka **"Alar Sic Fail"**. Nakon što pričekate da se voda ohladi, resetirajte termostat na stražnjem dijelu peći prema slici 5.

Ručno resetiranje sigurnosnih termostata

Slika. 5

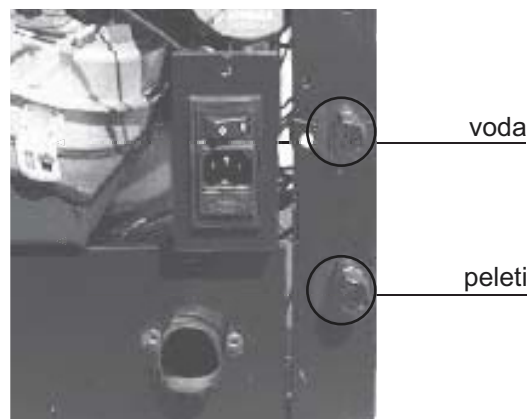

Sigurnost tlaka sustava

Tlak sustava se provjerava elektronski i mora biti između 0,5 - 2,3 bara. Ako je vrijednost izvan tog raspona, na zaslonu će se pojaviti poruka **"Alar Press"**. Provjerite tlak sustava na način da pritisnete i držite nekoliko sekundi  tipku. Na zaslonu će se pojaviti tlak sustava u mjernoj jedinici bar. Sigurnosni ventil ipak drži tlak ispod 2,5 puštajući automatski veći protok vode.

Čišćenje i održavanje peći

Peć zahtijeva jednostavno i svakodnevno čišćenje kako bi se uvijek osigurao nesmetan i učinkovit rad peći. Kada čistite unutarnje dijelove peći, možete uključiti ventilator dimovodnih cijevi kako bi izbjegli rasipanje pepela po prostoriji. Da bi ste aktivirali ovu opciju, pritisnite tipku $\triangleleft \triangleright$ i zatim tipku ON. Na zaslonu će se pojaviti poruka "PULSTUF" (čišćenje peći). Da biste zaustavili ventilator samo pritisnete tipku ON. Opcija čišćenja će automatski završiti nakon 255 sekundi.

SVAKI DAN:

- izvadite i počistite rešetku ložišta (slika 6).

Slika. 6

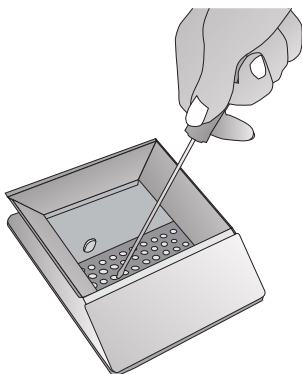

SVAKA DVA DANA:

- očistite izmjenjivač kada je peć hladna,
- koristite polugu sa prednje strane peći (slika 7 i 8)

Slika 7.

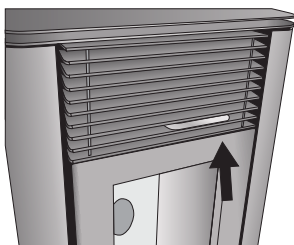

Slika 8.

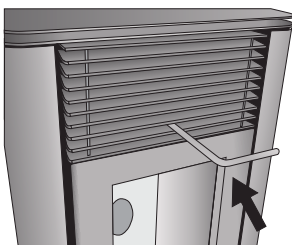

Izvadite i očistite pepeljaru, očistite zidove, bazu i uglove peći. To će biti lakše ako koristite usisivač s dvostrukim filterom ili usisivač i kantu za usisavanje (slika 9).

Slika 9.

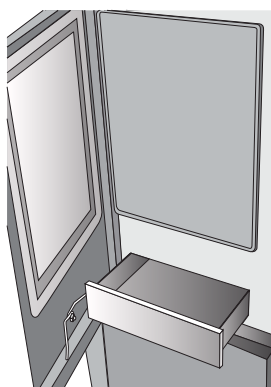

Nakon svake tri do četiri potrošene vreće peleta: otvorite donja vrata i odvrnite dva sigurnosna vijka koji drže pepeljaru. (Slika 10).

Slika 10.

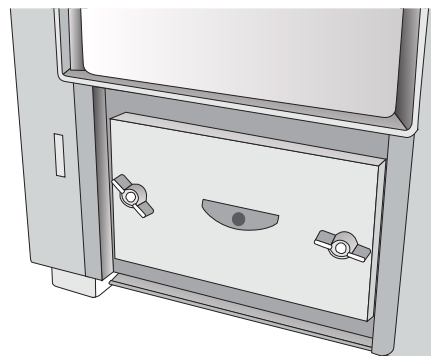

Izvadite pepeljaru, (slika 11), ispraznite je te očistite zidove i kutove pomoću usisavača.

Slika 11.

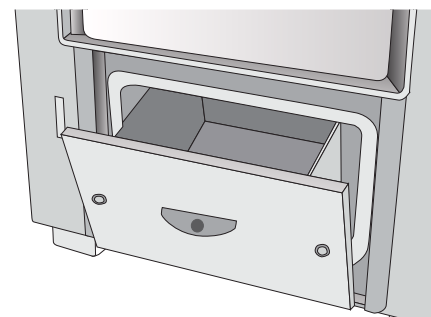

Vratite pepeljaru na mjesto te pažljivo zategnite dva vijka, zatim zatvorite donja vrata

Čišćenje stakla: koristite vlažnu krp i malo deterdženta, obrišite staklo sve dok ne bude potpuno čisto. Prikladno sredstvo za pranje se također može koristiti.

OPREZ !!!

Nemojte čistiti staklo dok je peć u fazi rada.

Čišćenje dimnjaka: dimovodni sustav mora biti očišćen najmanje 2 puta godišnje ili kad god je potrebno. Ako se na mjestima pojave onečišćenja, potrebno ih je očistiti prije nego što ometaju prolaz dima.

OPREZ:

- ako se peć neće redovito čistiti, mogu se pojaviti sljedeći problemi u radu:

- neispravno izgaranje
- zatamnjenje stakla
- zapunjavanje i začepljenje rešetke ložišta radi naslaga pepela
- naslage pepela mogu prouzročiti lošu iskoristivost peći

Tvrtka Centrometal d.o.o. ne preuzima odgovornost za moguće netočnosti u ovoj knjižici nastale tiskarskim greškama ili prepisivanjem, sve su slike i sheme načelne te je potrebno svaku prilagoditi stvarnom stanju na terenu, u svakom slučaju tvrtka si pridržava pravo unositi vlastitim proizvodima one izmjene koje smatra potrebnim.

Centrometal d.o.o. Glavna 12, 40306 Macinec, Hrvatska

maloprodaja tel: 040 372 640

centrala tel: 040 372 600, fax: 040 372 611

servis tel: 040 372 622, fax: 040 372 621

www.centrometal.hr

e-mail: servis@centrometal.hr

Centrometal
TEHNIKA GRIJANJA